

# TORO

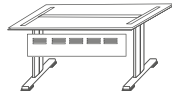

## BIURKA / DESKS

szerokość / głębokość / wysokość [cm] width / depth / height [cm]  
dostępne blaty o głębokości 80 cm (po symbolu dopisujemy /80)



TP

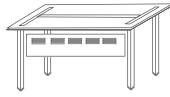

TK

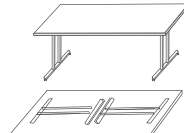

TX - STELAŻ SKŁADANY

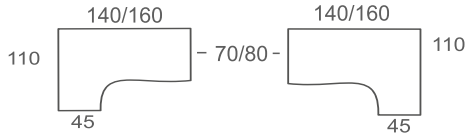

T... 1401, T... 1401/80  
T... 1601, T... 1601/80

T... 1402, T... 1402/80  
T... 1602, T... 1602/80



140/160x70/80/90x75h  
T... 0147, T... 0148, T... 0149  
T... 0167, T... 0168, T... 0169



140/160x70/80/90x75h  
TX 1670, TX 1680, TX 1690

TH

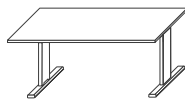

TH-REG - BIURKO REGULOWANE  
MANUALNIE

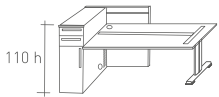
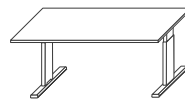

TP

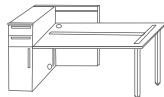

TK

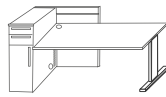

TH

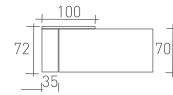

175/195x72/82x110h  
T... 1775, T... 1785, T... 1795

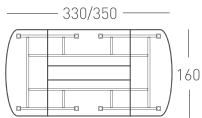

TK 203/...

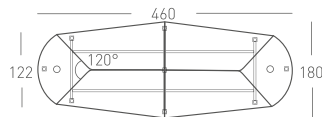

TK 205

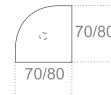

T 015  
T 015/80

## DOSTAWKI I KONTENERY / CABINETS AND PEDESTALS

szerokość / głębokość / wysokość [cm] width / depth / height [cm]

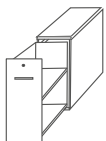

TS 51  
40x70x110h

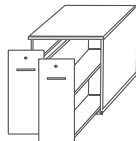

TS 52  
80x70x110h

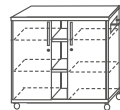

TS 53  
100x43x100h

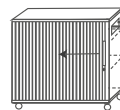

TS 54  
100x43x100h

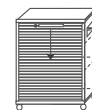

TS 55  
80x43x100h

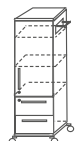

TS 61  
43x43x140h

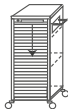

TS 56  
43 43 100h



TS 57  
43x43x100h

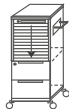

TS 58  
43x43x100h



TS 59  
43x43x100h

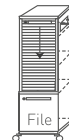

TS 60  
43x43x140h

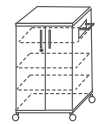

TS 62  
80x43x140h

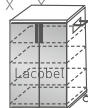

TS 63  
80x43x140h



T 001  
43x60x62h



T 002  
43x60x62h



T 003  
43x70x75h  
T 003/80  
43x80x75h



T 004  
43x70x75h  
T 004/80  
43x80x75h



T 005  
43x45x75h



TS 68  
130x45x57h



TS 66  
80x40x40h



TS 67  
80x40x40h



TS 68  
80x40x40h

# TORO

MEBLE PRACOWNICZE

## OPIS TECHNICZNY

---

### BLAT

PŁYTA MELAMINOWANA 25MM

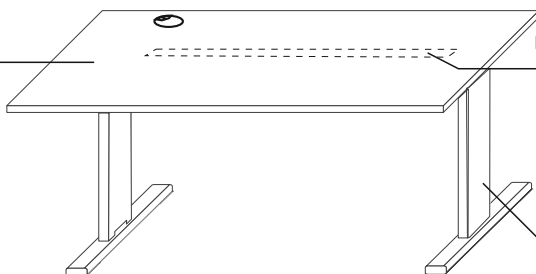

### KANAŁ KABLOWY

BELKA PODBLATOWA Z KANAŁEM KABLOWYM

### STELAŻ TH

STOPY METALOWE SPAWANE  
MALOWANE PROSZKOWO  
PIONOWE KANAŁY KABLOWE

### BLAT

PŁYTA MELAMINOWANA 25MM

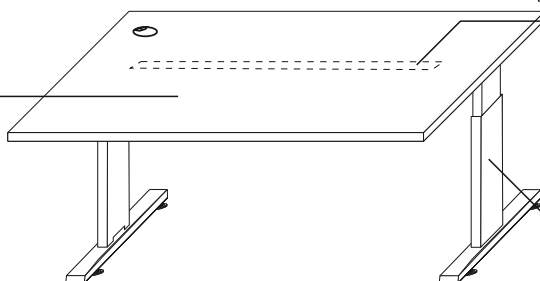

### KANAŁ KABLOWY

BELKA PODBLATOWA Z KANAŁEM KABLOWYM

### STELAŻ TH-REG

STOPY METALOWE SPAWANE  
MALOWANE PROSZKOWO  
PIONOWE KANAŁY KABLOWE  
REGULACJA 620-820MM

### BLAT

PŁYTA MELAMINOWANA 25MM

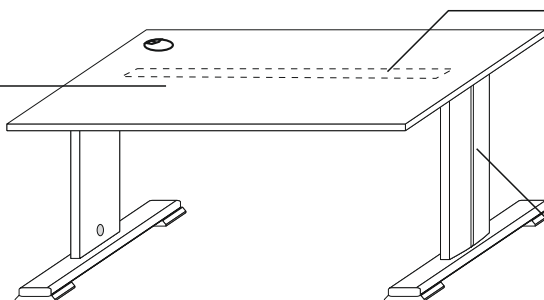

### KANAŁ KABLOWY

BELKA PODBLATOWA Z KANAŁEM KABLOWYM

### STELAŻ TP

STOPY METALOWE SPAWANE  
MALOWANE PROSZKOWO  
PIONOWE KANAŁY KABLOWE

---

DŁUGĄ KRAWĘDŹ BIURKA KSZTAŁTOWEGO NALEŻY PODEPRZEĆ NOGĄ LUB KONTENEREM

# TORO

MEBLE PRACOWNICZE

## OPIS TECHNICZNY

### BLAT

PŁYTA MELAMINOWANA 25MM

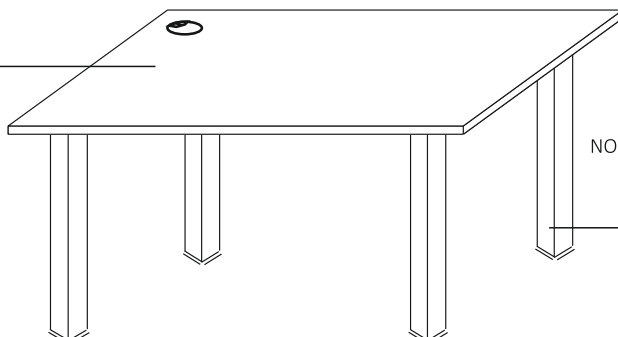

### STELAŻ

NOGI METALOWE (PROFIL 50X50) SPAWANE  
MALOWANE PROSZKOWO  
BELKA PODBLATOWA

### OPCJA - BLENDY DO BIUREK NA STELAŻACH METALOWYCH

#### BLENDY PERFOROWANA

(METALOWA)



#### BLENDY PŁYTOWA

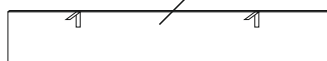

### ŚCIANA TYLNA

PŁYTA MELAMINOWANA 18MM

### BLAT

PŁYTA MELAMINOWANA 25MM

### ZAMEK CENTRALNY

### BOKI

PŁYTA MELAMINOWANA 18MM

### SZUFLADY\*

### UCHWYTY

UCHWYT TORO

### WIENIEC DOLNY

PŁYTA MELAMINOWANA 25MM

### KÓŁKA JEZDNE

WYSOKOŚĆ KÓŁEK 50MM  
MIĘKKI BIEŻNIK

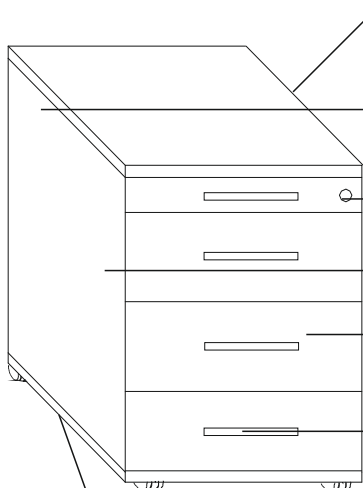

\*FRONT PŁYTA 18MM, 3 OPCJE SZUFLAD DO WYBORU

PŁYTA- PROWADNICA HAFELE, CICHY DOMYK, WYSUW 3/4

METAL M- SZUFLADA HETTICH TOP 2000, BLOKADA WYSUWU KILKU SZUFLAD, PROWADNICA KULKOWA Z DOCIĄGIEM WYSUW 3/4

PLASTIK PP- SZUFLADA ONSIDE II Z TWORZYWA, PROWADNICA KULKOWA PEŁEN WYSUW

# TORO

## MEBLE PRACOWNICZE

### OPIS TECHNICZNY

---

#### BIURKA STELAŻ - PROFIL METALOWY 50x50MM

BLATY	PŁYTA 25MM, PVC 2MM, 1X PRZEPUST MEBLOWY
STELAŻ	RURA PROFIL KWADRATOWY 50X50MM
	BELKA PODBLATOWA PROFIL METALOWY 30X50MM
	MALOWANY PROSZKOWO (TESTURIZATE) WG WZORNIKA, REGULACJA 0-20MM

#### BIURKA STELAŻ - STOPA METALOWA

BLATY	PŁYTA 25MM, PVC 2MM, 1X PRZEPUST MEBLOWY
STELAŻ	STELAŻ METALOWY, MALOWANY PROSZKOWO (TESTURIZATE) WG WZORNIKA
	NOGA Z MOŻLIWOŚCIĄ PROWADZENIA OKABLOWANIA PIONOWEGO
	BELKA PODBLATOWA Z MOŻLIWOŚCIĄ PROWADZENIA OKABLOWANIA POZIOMEGO
	REGULACJA 0-20MM

#### KONTENERY

WIEŃCE	PŁYTA 25MM, PVC 2MM
KORPUS	PŁYTA 18MM, PVC 2MM
SZUFLADY	1. PŁYTA, PROWADNICE HAFELE Z CICHYM DOMYKIEM WYSUW 3/4 2. HETTICH TOP 200, BLOKADA WYSUWU WIĘCEJ NIŻ JEDNEJ SZUFLADY, WYSUW 3/4 3. SZUFLADA ONSIDE II Z TWORZYWA PP, PROWADNICE KULKOWE, PEŁEN WYSUW

PIÓRNIK JAKO ODDZIELNA SZUFLADA ZAMYKANA ZAMKIEM CENTRALNYM

#### SZAFKI

ŻALUZJA	ALUMINIOWE LAMELE REHAU METALIC LINE
DRZWI SZKLANE	PŁYTA 16MM + NAKLEJONE SZKŁO LACOBEL LAKIEROWANE NA CZARNO OPCJONALNIE WG PALETY RAL
ZAWIAS	AXIMAT HAFELE- KĄT OTWARCIA 270 STOPNI
KÓŁKA	KÓŁKA 80MM MOCOWANE DO BLATU DOLNEGO

# TORO

MEBLE PRACOWNICZE

## OPIS TECHNICZNY

---

### PAKOWANIE

BIURKA I STOŁY	PACZKA
KONTENERY	W CAŁOŚCI
SZAFKI MOBILNE	W CAŁOŚCI

### WAŻNE

DO BIUREK NA STELAŻACH METALOWYCH NALEŻY DOMAWIAĆ BLENDY Z CENNIKA AKCESORIÓW  
PRZY ZMAWIANIU DOSTAWKI DO BIUREK PRZEDZIELONYCH PRZEGRODĄ NALEŻY ZWIĘKSZAĆ DOSTAWKĘ  
O GRUBOŚĆ PRZEGRODY - ZMIANA BEZ DOPŁAT  
BIURKA KSZTAŁTOWE L NALEŻY ŁĄCZYĆ Z KONTENEREM DOSTAWNYM LUB PODPIERAĆ NOGĄ W CELU UNIKNIĘCIA  
UGINANIA SIĘ BLATU

TERMIN REALIZACJI: DO 14 DNI ROBOCZYCH