

# STATUS PROSTY



# STATUS PROSTY

## MEBLE GABINETOWE / EXECUTIVE FURNITURE

szerokość / głębokość / wysokość [cm] width / depth / height [cm]



G 0122M  
G 0123M  
80x38x200h

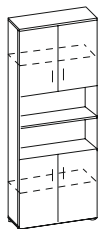

G 0124M  
80x38x200h



G 0200M  
50x38x200h

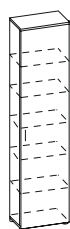

G 0201M  
50x38x200h

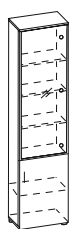

G 0202M  
G 0203M  
50x38x200h



G 0204M  
50x38x200h

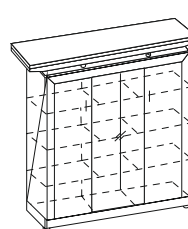

G 0304M  
180x43x160h

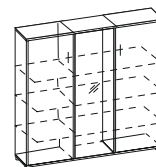

G 0302M  
G 0303M  
140x43x130h

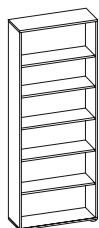

G 0100M  
80x38x200h

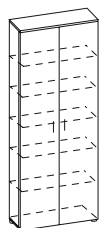

G 0101M  
80x38x200h

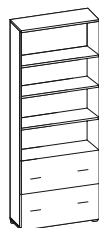

G 0110M  
80x38x200h

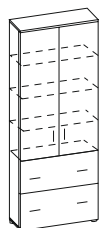

G 0111M  
80x38x200h

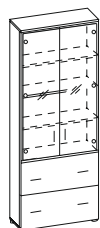

G 0112M, G 0113M  
80x38x200h

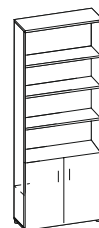

G 0120M  
80x38x200h

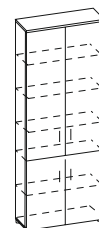

G 0121M  
80x38x200h



G 0600M  
80x38x75h

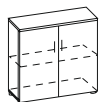

G 0601M  
80x38x75h



G 0604M  
80x38x75h

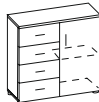

G 0605ML  
80x38x75h



G 0606MP  
80x38x75h

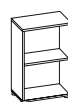

G 0700M  
50x38x75h



G 0701M  
50x38x75h

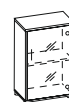

G 0702M, G 0703M  
50x38x75h



G 0400M  
50x38x130h

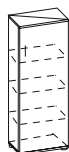

G 0401M  
50x38x130h

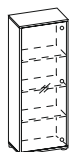

G 0402M, G 0403M  
50x38x130h

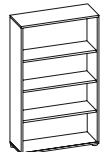

G 0500M  
80x38x130h

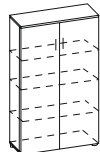

G 0501M  
80x38x130h

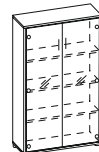

G 0502M, G 0503M  
80x38x130h

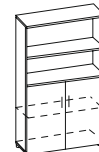

G 0504M  
80x38x130h

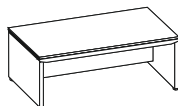

G 2094M  
G 1894M  
200/180x90x75h

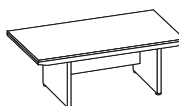

G 2096M  
G 1896M  
200/180x90x75h

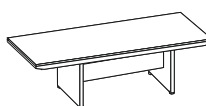

G 2597M  
250x90x75h

do G 0302M, G 0303M

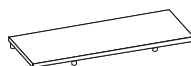

G 2363M  
163x43x10h



G 2053M do G 2243M  
od 53 do 243x40x4h

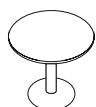

G 1006M  
ø 100x75h



G 1010M  
G 1212M  
ø 100/120x75h



G 1207M  
120x70x56h



G 1209M  
90x90x56h



G 0801M  
120x60x60h



G 0802M  
120x60x60h



G 0803M  
90x60x75h



G 0901M  
44x60x60h



G 0902M  
44x60x60h

# STATUS PROSTY

MEBLE GABINETOWE

## OPIS TECHNICZNY

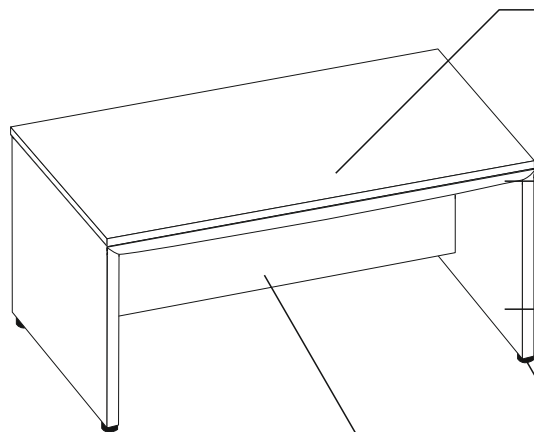

### BLAT WARSTWA GÓRNA

PŁYTA 18MM MELAMINOWANA /  
MDF 18MM OKLEINOWANY FORNIREM

### BLAT WARSTWA DOLNA

PROFILOWANA LISTWA MDF 25MM  
LAKIEROWANE W STRUKTURZE TESTURIZATE

### NOGI

PŁYTA MELAMINOWANA 40MM PIONOWE KRAWĘDZIE- NAKŁADKI  
LUB FORNIR OD ZEWNĘTRZNEJ STRONY

### STOPKI

REGULACJA WYSOKOŚCI 0-15MM

### BLENDĄ

PŁYTA 18MM MELAMINOWANA /  
MDF 18MM OKLEINOWANY FORNIREM

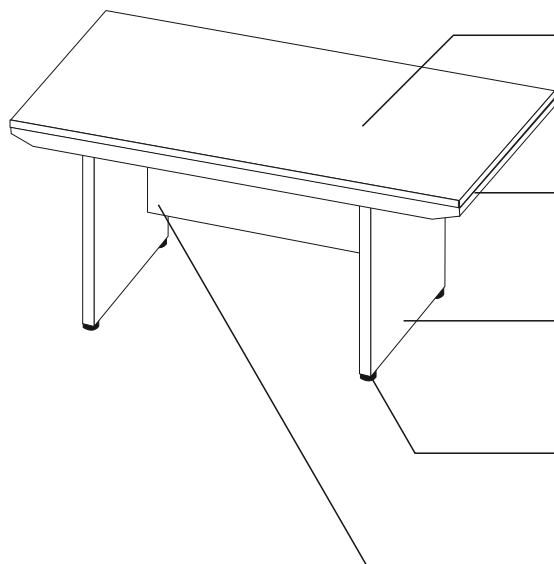

### BLAT WARSTWA GÓRNA

PŁYTA 18MM MELAMINOWANA /  
MDF 18MM OKLEINOWANY FORNIREM

### BLAT WARSTWA DOLNA

PROFILOWANA LISTWA MDF 25MM  
LAKIEROWANE W STRUKTURZE TESTURIZATE

### NOGI

PŁYTA MELAMINOWANA 40MM PIONOWE KRAWĘDZIE- NAKŁADKI

### STOPKI

REGULACJA WYSOKOŚCI 0-15MM

### BLENDĄ

PŁYTA 18MM MELAMINOWANA /  
MDF 18MM OKLEINOWANY FORNIREM

# STATUS PROSTY

MEBLE GABINETOWE

## OPIS TECHNICZNY

### BLAT WARSTWA GÓRNA

PŁYTA 18MM MELAMINOWANA /  
MDF 18MM OKLEINOWANY FORNIREM

### ŚCIANA TYLNA

PŁYTA MELAMINOWANA 18MM

### ZAMEK CENTRALNY

ŁAMANY KLUCZYK

### BOKI

PŁYTA MELAMINOWANA 18MM

### SZUFLADY

FRONT PŁYTA 18MM  
PLASTIK PP- SZUFLADA ONSIDE II Z TWORZYWA  
PROWADNICA KULKOWA PEŁEN WYSUW

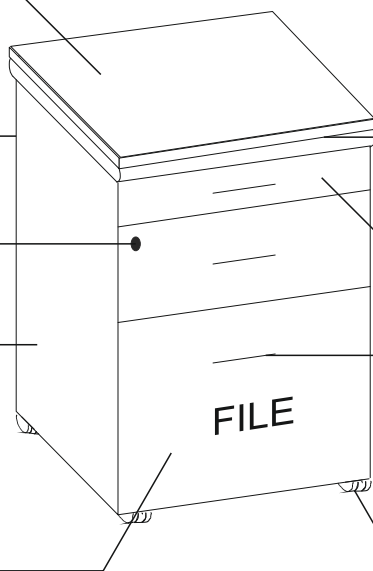

### BLAT WARSTWA DOLNA

PROFILOWANA PŁYTA MDF 25MM  
LAKIEROWANE W STRUKTURZE TESTURIZATE

### PIÓRNIK

### UCHWYTY

5 UCHWYTÓW DO WYBORU /  
UCHWYT FREZOWANY PRZY OKLEINIE NATURALNEJ

### STOPKI

WYSOKOŚĆ KÓŁEK 50MM- MIĘKKI BIEŻNIK

### BLAT WARSTWA GÓRNA

PŁYTA 18MM MELAMINOWANA /  
MDF 18MM OKLEINOWANY FORNIREM

### ŚCIANA TYLNA

PŁYTA MELAMINOWANA 18MM

### BOKI

PŁYTA MELAMINOWANA 18MM

### SZUFLADY

FRONT PŁYTA 18MM  
PLASTIK PP- SZUFLADA ONSIDE II Z TWORZYWA  
PROWADNICA KULKOWA PEŁEN WYSUW

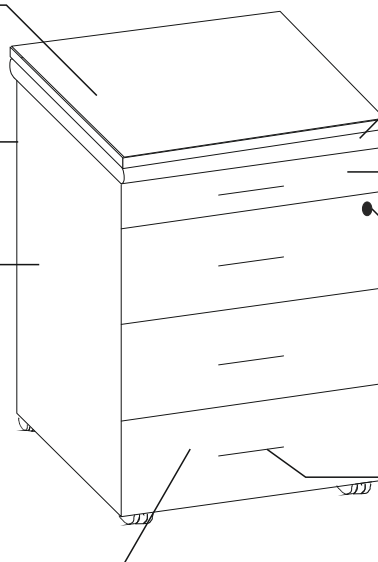

### BLAT WARSTWA DOLNA

PROFILOWANA PŁYTA MDF 25MM  
LAKIEROWANA W STRUKTURZE TESTURIZATE

### PIÓRNIK

### ZAMEK CENTRALNY

ŁAMANY KLUCZYK

### UCHWYTY

5 UCHWYTÓW DO WYBORU /  
UCHWYT FREZOWANY PRZY OKLEINIE NATURALNEJ

# STATUS PROSTY

MEBLE GABINETOWE

## OPIS TECHNICZNY

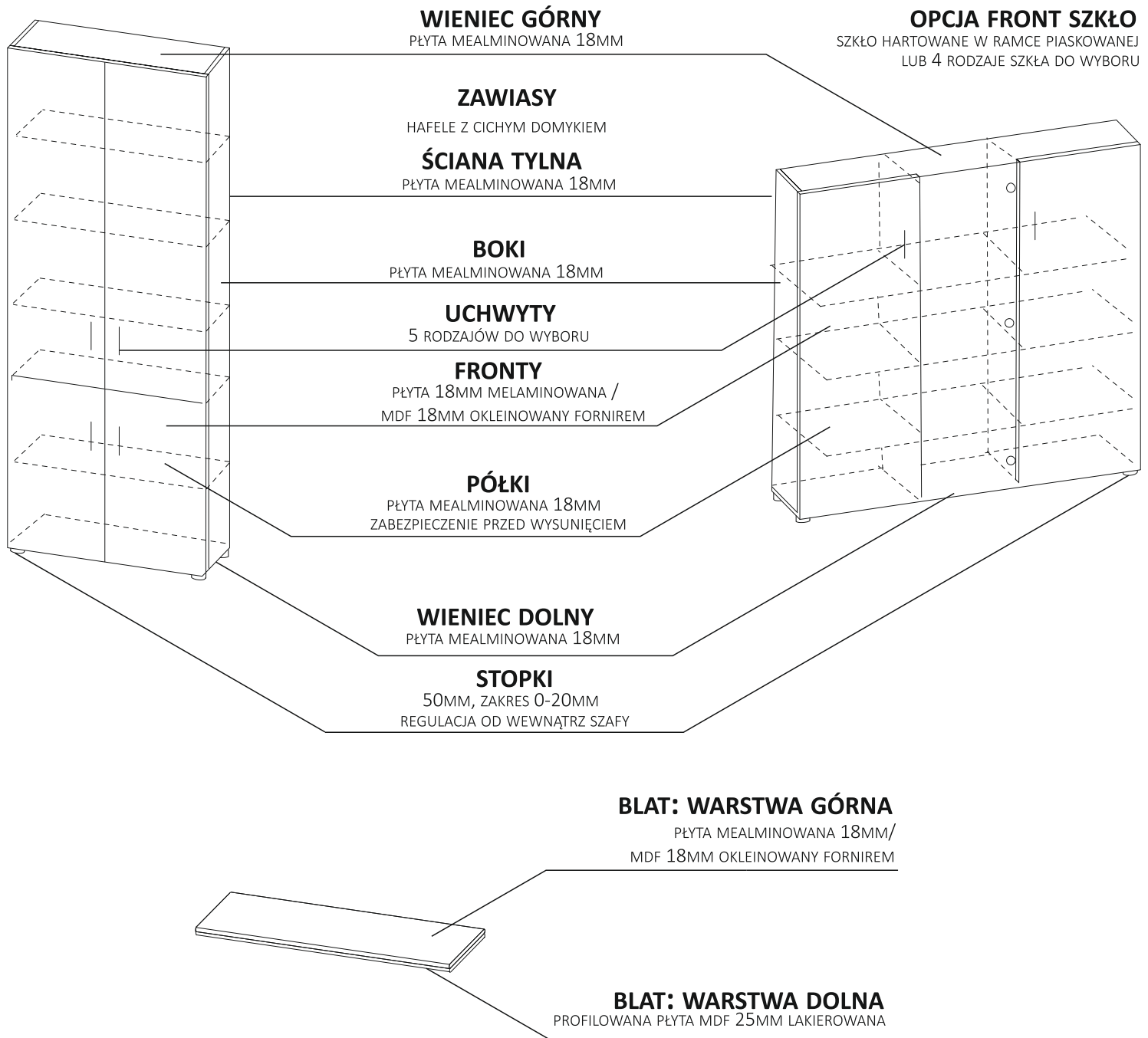

ZAMKI PATENTOWE W STANDARDZIE (NIE DOTYCZY DRZWI SZKLANYCH)

DO WSZYSTKICH SZAF NALEŻY ODDZIELNIE ZAMAWIAĆ BLATY

# STATUS PROSTY

MEBLE GABINETOWE

## OPIS TECHNICZNY

**MEBLE SYSTEMU STATUS PROSTY PRODUKOWANE SĄ W DWÓCH WERSJACH**

### 1. OKLEINA NATURALNA / LAKIEROWANY MDF / MELAMINA

(PROSIMY DODAWAĆ LITERKĘ N DO SYMBOLU MEBLA)

#### BIURKA I STOŁY

WARSTWA GÓRNA BLATU- 18MM MDF OKLEINOWANY FORNIREM  
WARSTWA DOLNA BLATU- 25MM MDF LAKIEROWANY WG WZORNIKA BIAŁE  
PODSTAWA- PŁYTA MELAMINOWANA 40MM, PIONOWE KRAWĘDZIE- NAKŁADKI MDF  
BLENDY- PŁYTA MDF OKLEINOWANA FORNIREM

#### SZAFY I KONTENERY

FRONTY- MDF 18MM OKLEINOWANY FORNIREM  
KORPUS- PŁYTA MELAMINOWANA 18MM PCV 2MM  
TYŁ PEŁNY- PŁYTA MELAMINOWANA 18MM (KONTENER GN- TYŁ- OKLEINA)  
W KONTENERACH I POMOCNIKACH BLAT WARSTWOWY  
(GÓRNA WARSTWA MDF FORNIROWANY 18MM, DOLNA- MDF LAKIEROWANY 25MM)

### 1. MELAMINA / LAKIEROWANY MDF / MELAMINA

#### BIURKA I STOŁY

WARSTWA GÓRNA BLATU- 18MM PŁYTA MELAMINOWANA  
WARSTWA DOLNA BLATU- 25MM MDF LAKIEROWANY WG WZORNIKA BIAŁE  
PODSTAWA- PŁYTA MELAMINOWANA 40MM, PIONOWE KRAWĘDZIE- NAKŁADKI MDF  
BLENDY- PŁYTA MELAMINOWANA

#### SZAFY I KONTENERY

FRONT I KORPUS- PŁYTA MELAMINOWANA 18MM PCV 2MM  
TYŁ PEŁNY- PŁYTA MELAMINOWANA 18MM  
W KONTENERACH I POMOCNIKACH BLAT WARSTWOWY  
(GÓRNA WARSTWA MDF FORNIROWANY 18MM, DOLNA- MDF LAKIEROWANY 25MM)

#### UCHWYTY

CZARNY GŁADKI, CHROM MAT F, SATYNA B, KONEW G, KWADRAT CHROM MAT E  
UCHWYT FREZOWANY- DOSTĘPNY TYLKO PRZY OKLEINIE NATURALNEJ

#### INFORMACJE DODATKOWE

KONTENERY NA KÓŁKACH Z MIĘKKIM BIEŻNIKIEM  
SZUFLADY W KONTENERACH Z TWORZYWA PP, PROWADNICE KULKOWE, PEŁEN WYSUW, ZAMEK CENTRALNY  
PIÓRNIK NIEZAMYKALNY  
PÓŁKI NA PODPÓRKACH SECURA, OKLEJONE Z 4 STRON  
W SZAFKACH ZAMKI PATENTOWE (NIE DOTYCZY DRZWI SZKLANYCH)  
STOPKI Z REGULACJĄ OD WEWNĄTRZ W ZAKRESIE 0-20MM  
ZAWIASY HAFELE: PUSZKA 35MM Z KĄTEM OTWARCIA 100 STOPNI, CICHY DOMYK  
DRZWI SZKLANE- SZKŁO HARTOWANE (WYJĄTEK G0132M), LISTWY PIONOWE Z MDF LAKIEROWANEGO  
DO WYBORU: SZKŁO MASTER, ANTISOL, MATOWE, ŻALUZJA PIONOWA

#### WYSOKOŚCI

SZAFKI I REGAŁY O WYSOKOŚCI 200CM- 5,50H  
SZAFKI I REGAŁY O WYSOKOŚCI 130CM- 3,50H  
SZAFKI I REGAŁY O WYSOKOŚCI 75CM- 20H

# STATUS PROSTY

MEBLE GABINETOWE

## OPIS TECHNICZNY

---

### **WAŻNE**

MOŻLIWOŚĆ LAKIEROWANIA MDF WG PALETY RAL LUB NCS BEZ DOPŁAT  
DO SZAF NALEŻY ODDZIELNIE DOMAWIAĆ OZDOBNE BLATY

### **PAKOWANIE**

BLATY BIUREK I STOŁÓW - SKRZYNIA  
BLATY SZAF - PACZKA  
KONTENERY, POMOCNIKI I KORPUSY SZAF - W CAŁOŚCI

### **TERMIN REALIZACJI:**

**DO 21 DNI ROBOCZYCH - OKLEINA NATURALNA**  
**DO 14 DNI ROBOCZYCH - MELAMINA**